

型式	HZP-15
最大推力	12kN
推進ストローク	45mm
レバー作用角	110°
上治具重量	2.0kg

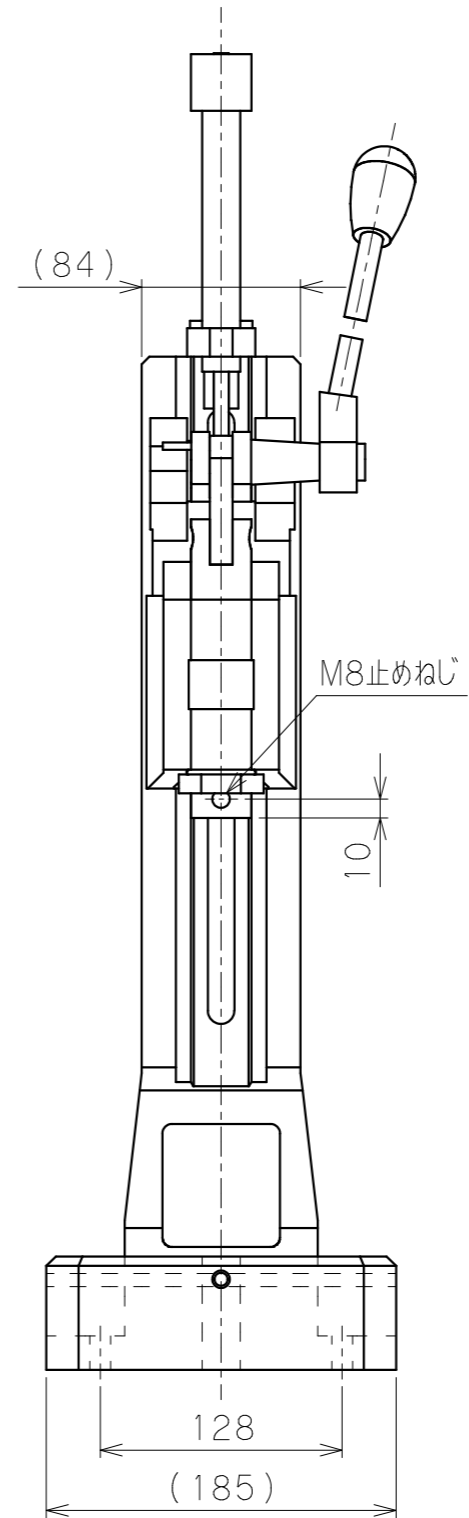

A部詳細2:1

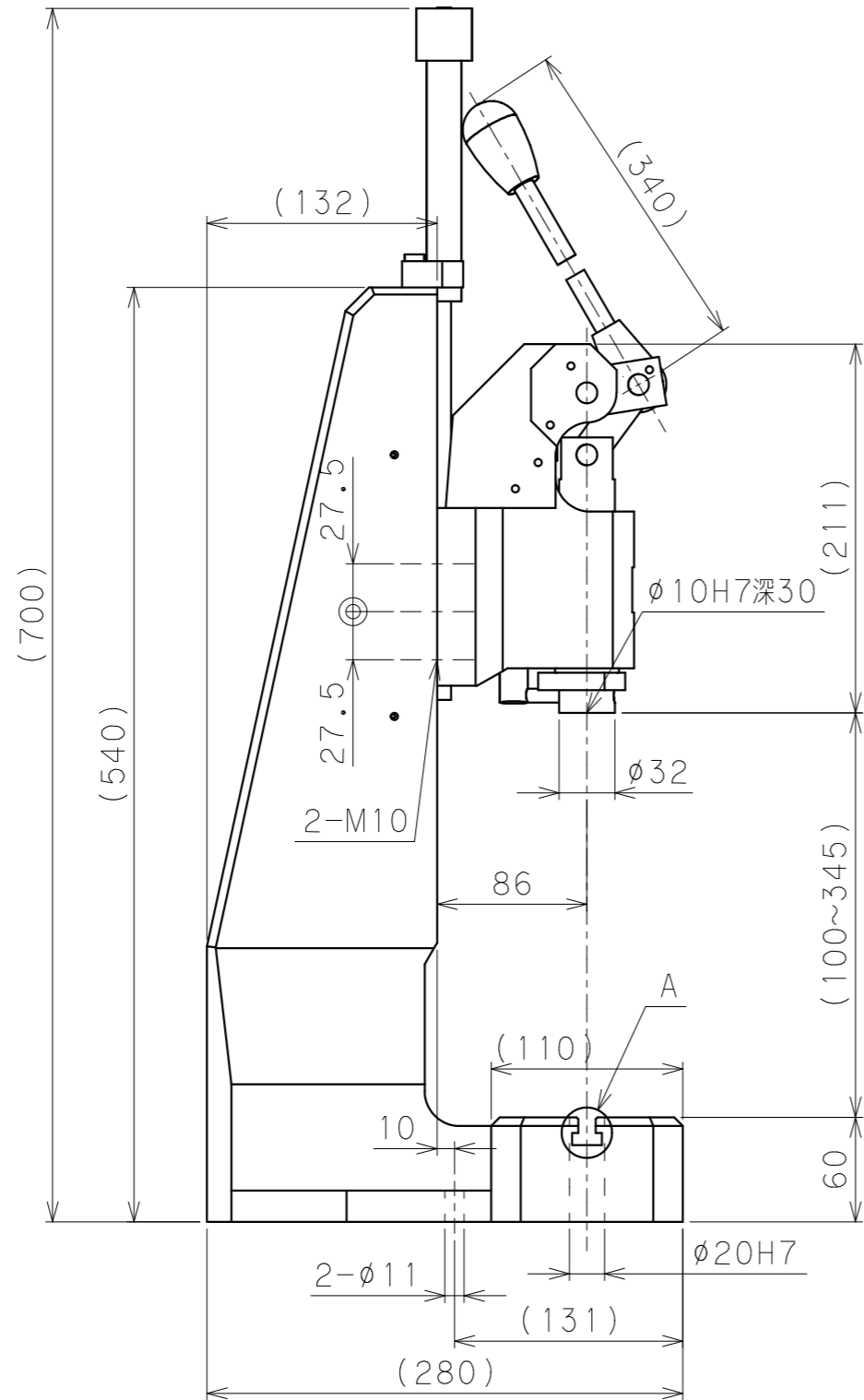