

型式	HZP-16V
最大推力	12KN
推進ストローク	60mm
レバー作用角	125°
上治具重量	1.0kg

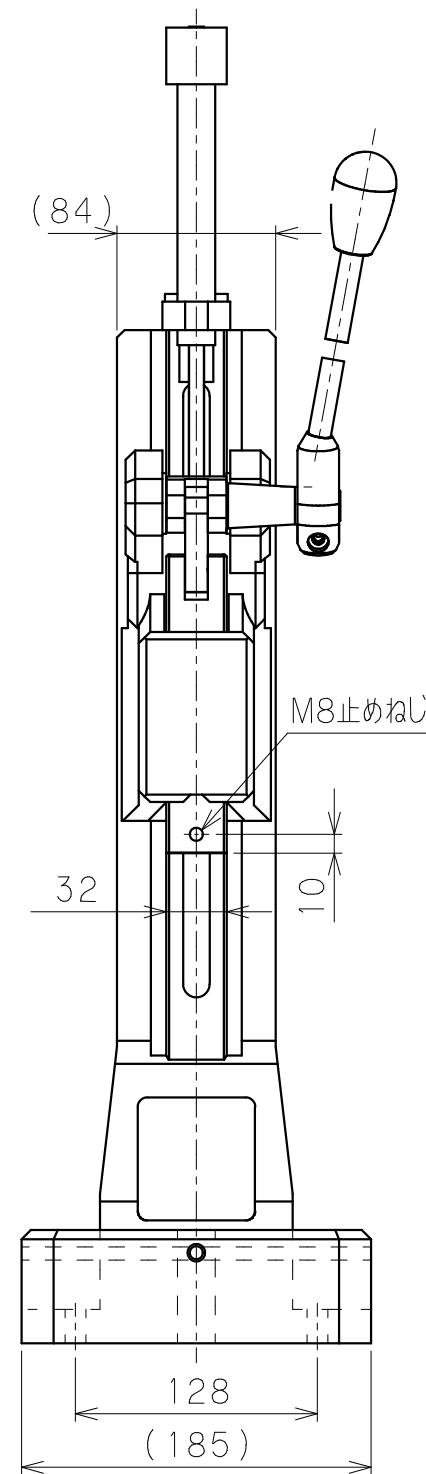

A部詳細2:1

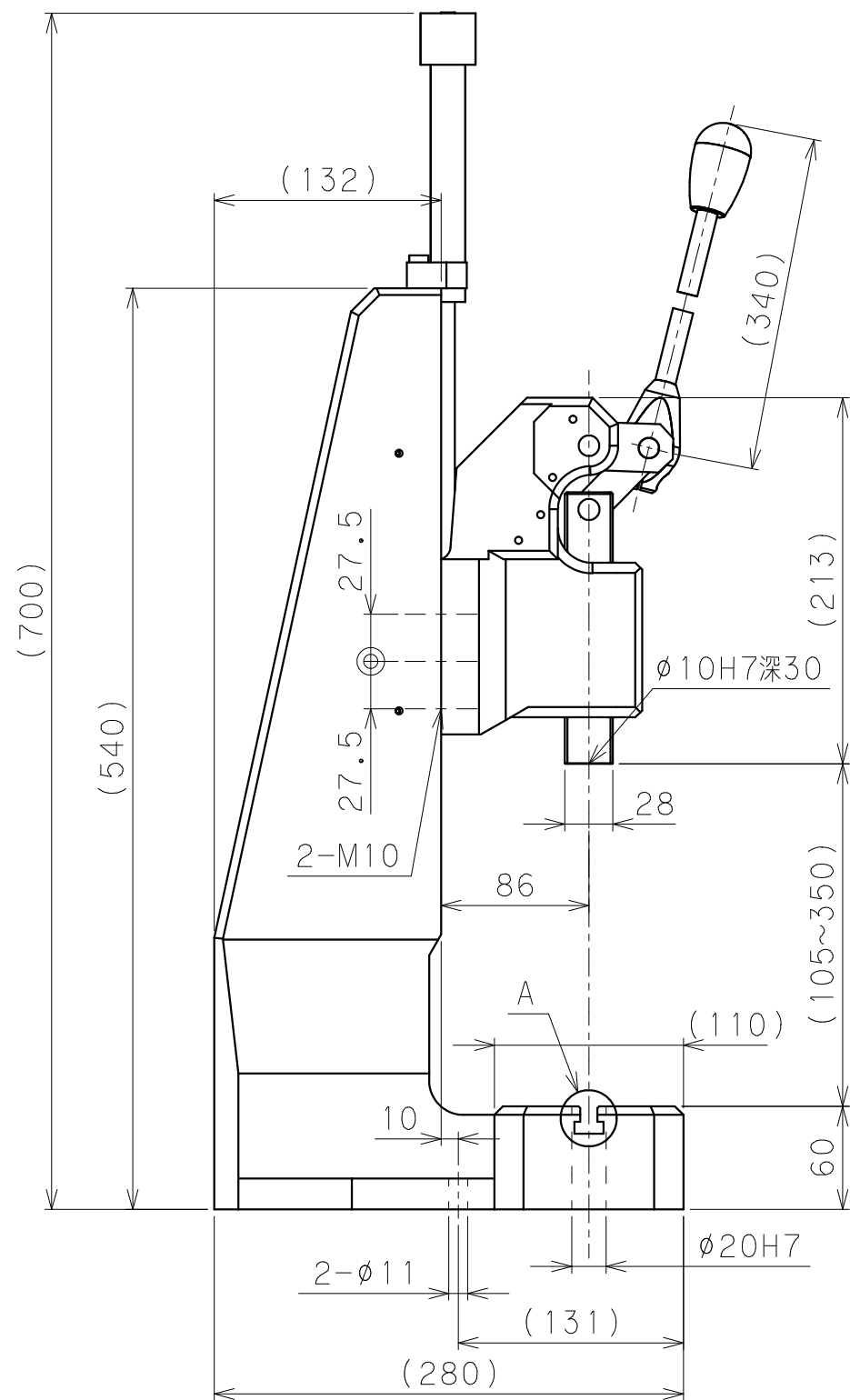