

型式	HZP-19V
最大推力	22KN
推進ストローク	40mm
レバー作用角	175°
上治具重量	2.0kg

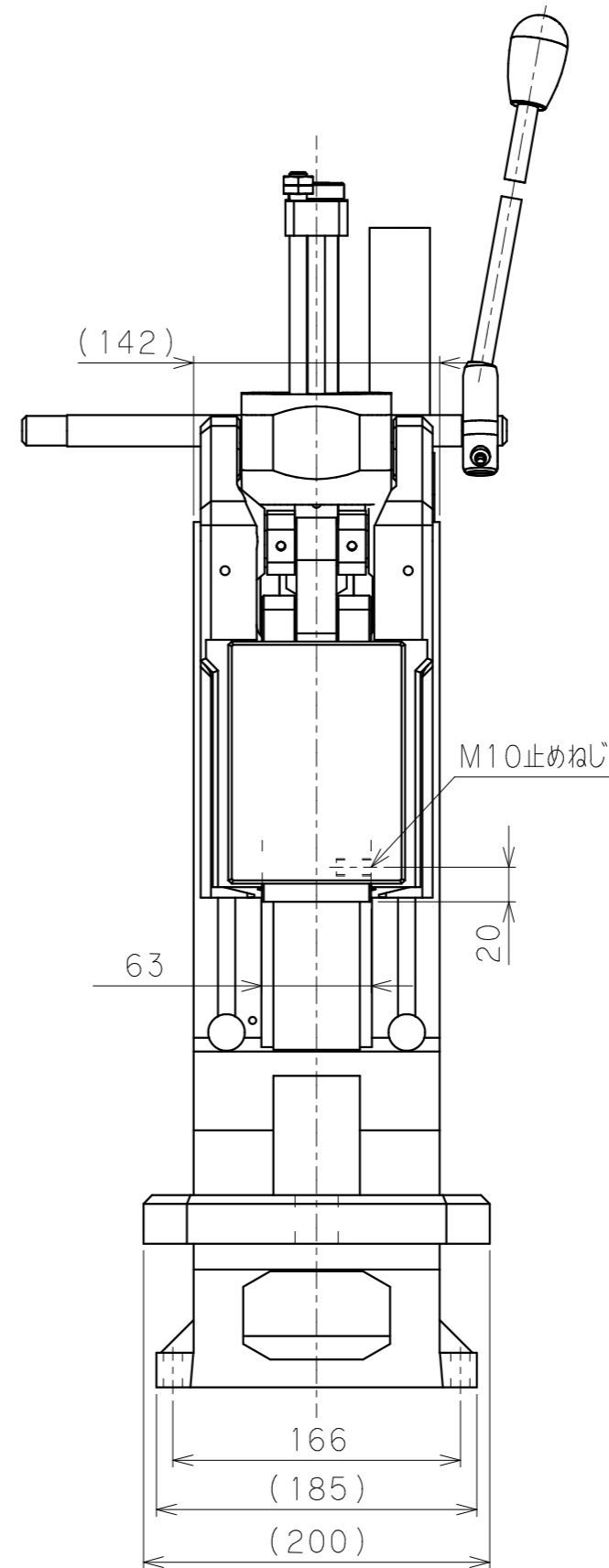

A部詳細2:1

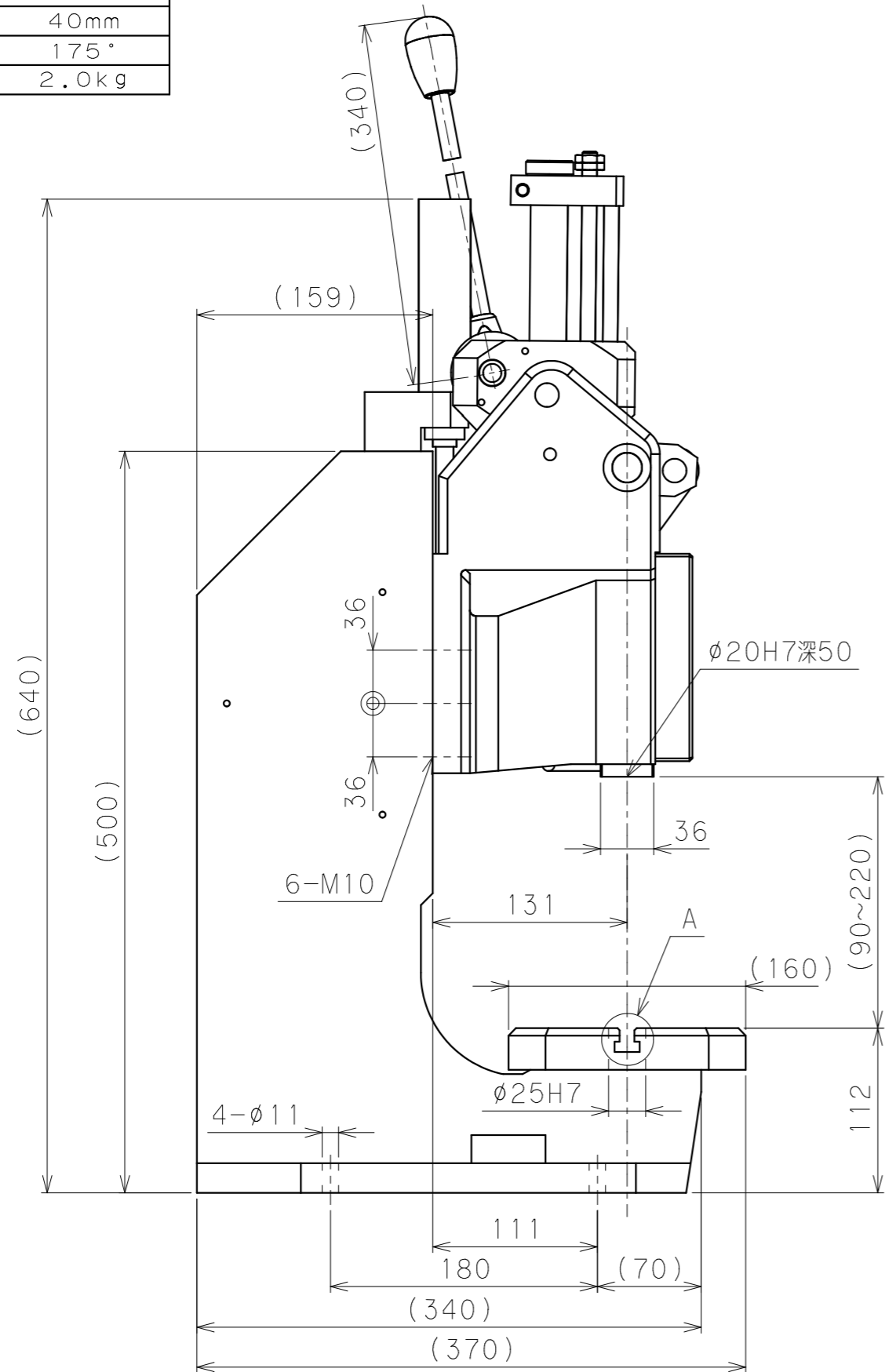