

型式	HZP-5
最大推力	1.6KN
推進ストローク	40mm
レバー回転角 ストローク	4.1°/mm
上治具重量	1.5kg

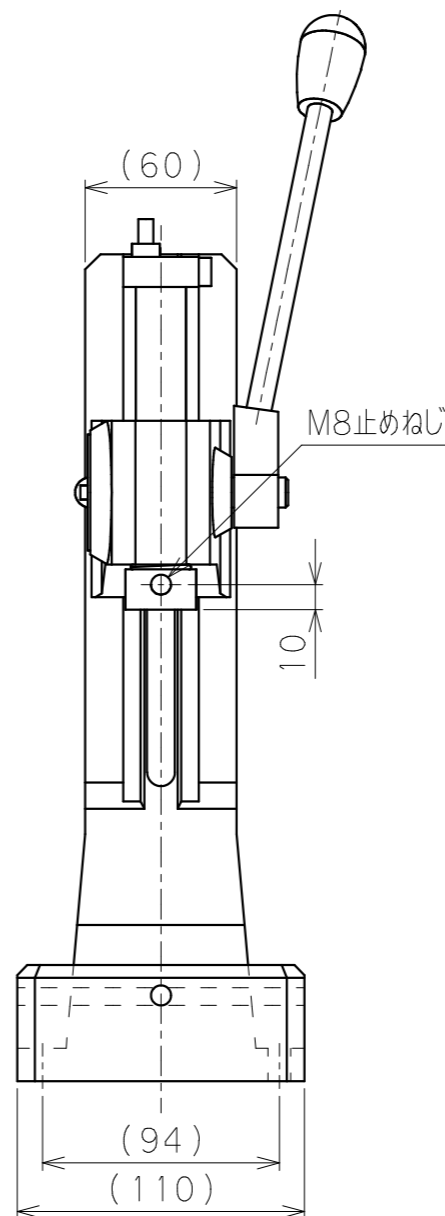

A部詳細2:1

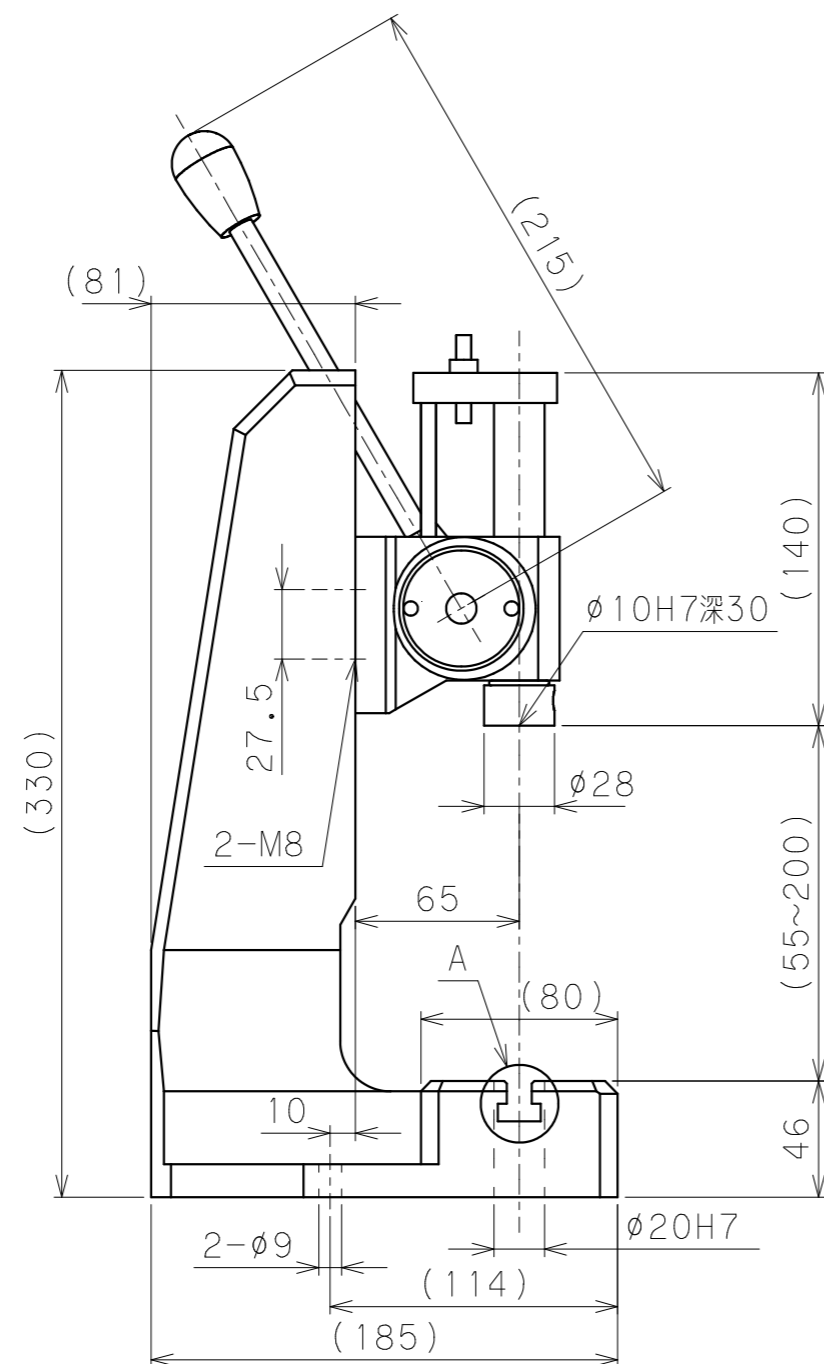