

型式	HZP-6
最大推力	2.4kN
推進ストローク	70mm
レバー回転角 ストローク	3.2°/mm
上治具重量	2.5kg

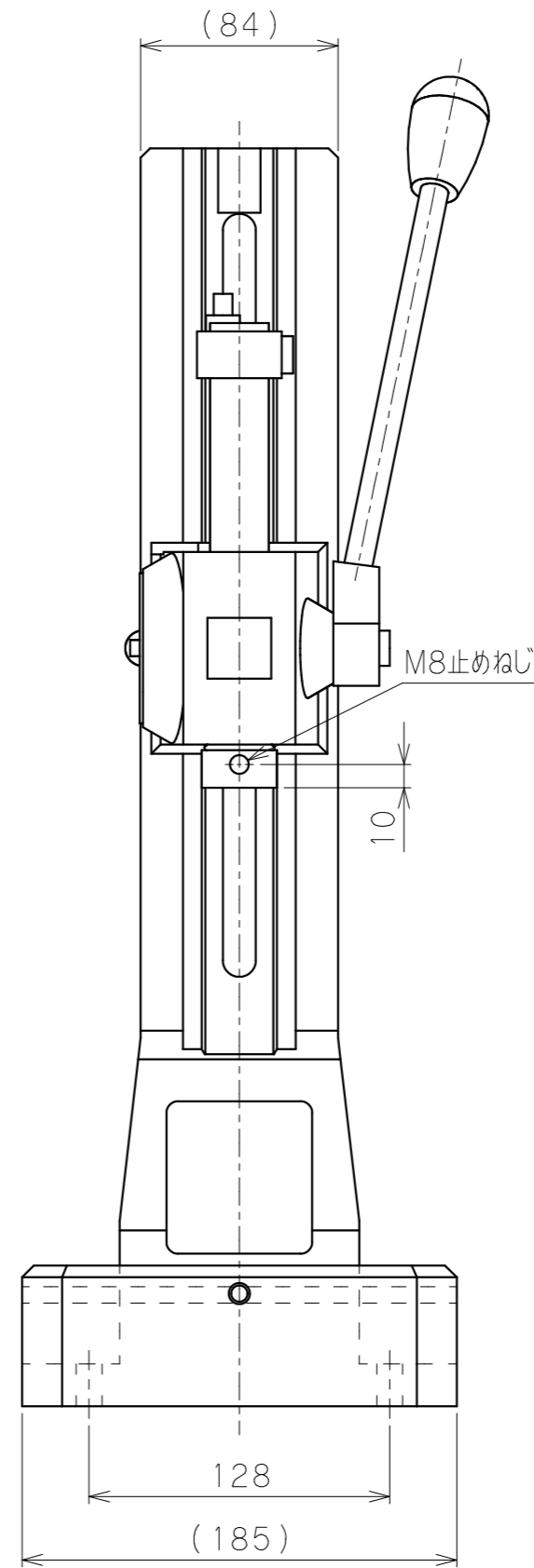

A部詳細2:1

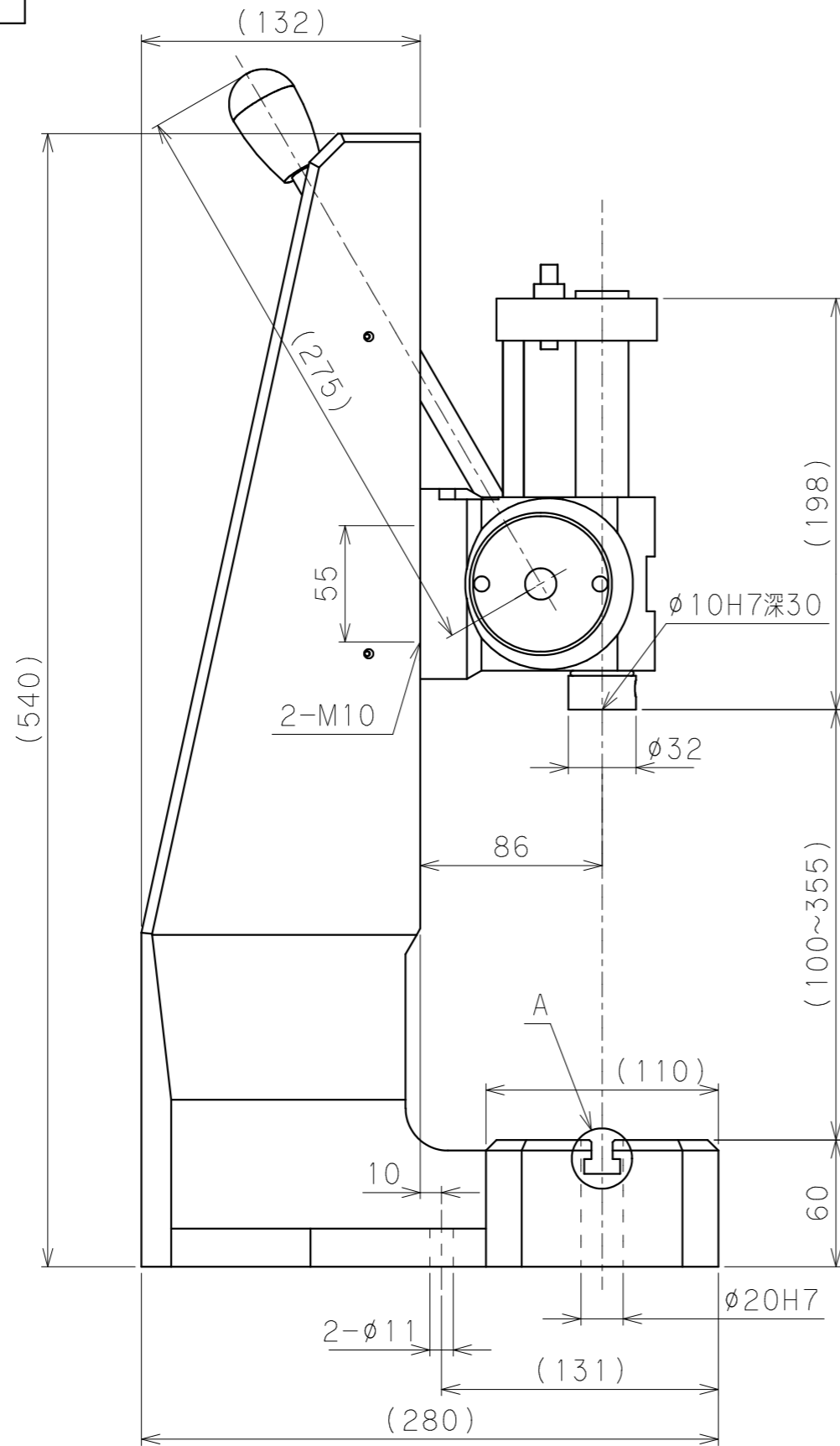